



**SUPERKLJUČ<sup>®</sup>**



**KLJUČ VRHUNSKE KVALITETE**

- **MASTERKEY SISTEMI**
- **PASIVNA POŽARNA ZAŠTITA / PASIVNA POŽARNA ZAŠČITA**
- **OPREMA ZA VRATA**

# Jednim ključem otvorite sva vrata!

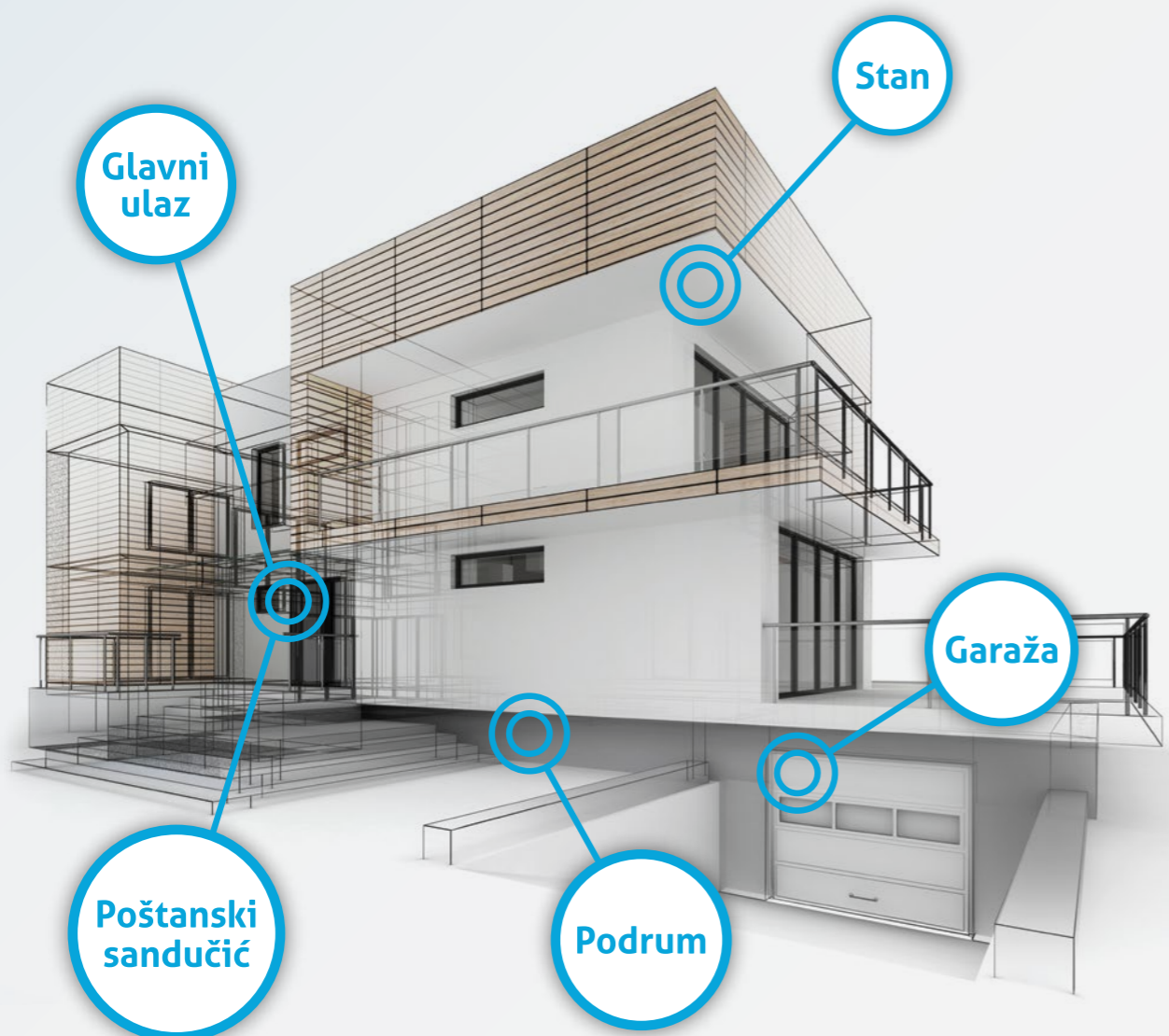

## O NAMA

Tvrtka **Super Ključ d.o.o.** osnovana je 2012. godine kao ključarsko-graverska radnja s naglaskom na izradu i ugradnju master key sistema.

Uvidom u nedostatak kvalitetne opreme za vrata na tržištu, probudila se ideja o njenom distribuiranju i ugradnji.

Proširuje se ponuda i tvrtka se specijalizira na tržišnu nišu opreme za vrata te pasivne požarne zaštite.

Super Ključ obitelj čine vodeći partneri u području opreme za vrata.

Dugoročna suradnja te lojalan odnos, glavna su karika našeg partnerstva.

Zajedničkim snagama pridobivamo vjernost kupaca na području Slovenije, Hrvatske, Bosne i Hercegovine te Srbije.

Danas Super Ključ nudi kompletnu opremu za vrata vrhunske kvalitete, master key sisteme, izradu ključeva te usluge graviranja prema vašim željama.

Zato, ne tražite dalje, nego nam se obratite s povjerenjem.

## O NAS

Podjetje **Super Ključ d.o.o.**, je bilo ustanovljeno leta 2012, kot ključavničarsko-graverska obrt, s poudarkom na izdelavi in vgradnji master key sistemov.

Zaradi pomanjkanja kakovostne opreme za vrata, pa se je porodila ideja o distribuciji le te.

Tržna niša podjetja je postala oprema za vrata vrhunske kvalitete in pasivno požarno zaščito.

Družino Super Ključ sestavljajo svetovno priznani proizvajalci opreme za vrata.

Na področju Slovenije, Hrvaške, Bosne in Hercegovine, ter Srbije pridobivamo zvestobo kupcev z zvestim odnosom in dolgoročnim sodelovanjem.

Danes Vam ponujamo opremo za vrata, master key sisteme, izdelavo ključev, ter graviranje po Vaših željah in potrebah.

Zato ne iščite naprej, ampak zaupajte nam.

### Naši partneri:





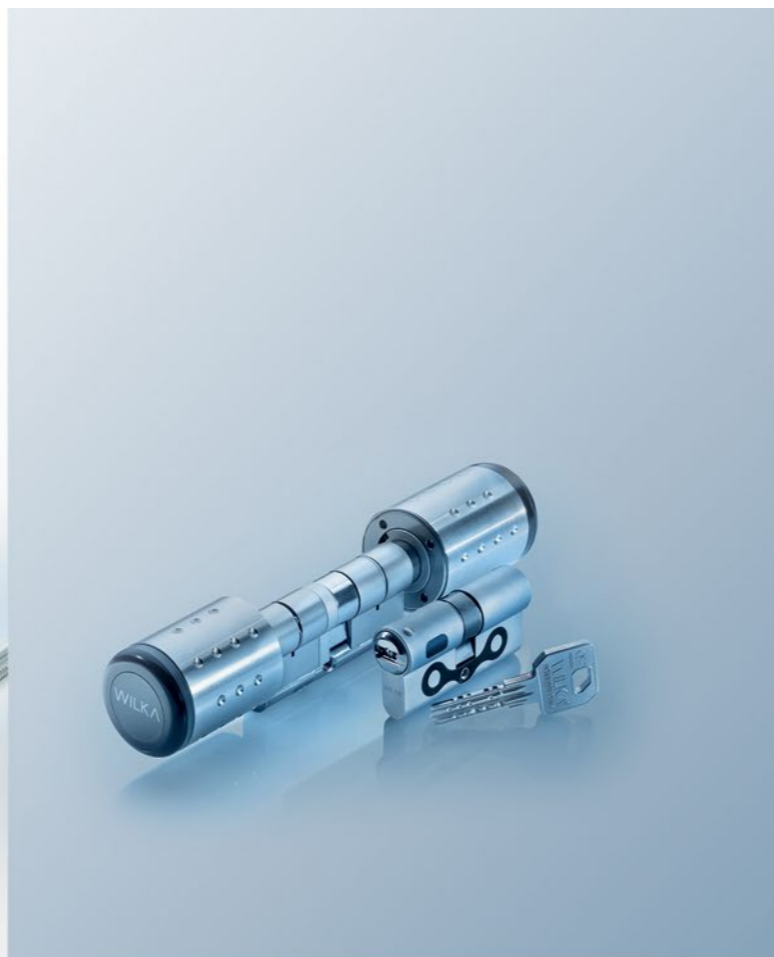

WILKA®

**HR** Wilka Shliesstechnik GmbH je obiteljska tvrtka koja proizvodi brave, cilindre i sisteme zaključavanja još od 1865. godine. Smješteni su u srcu ključarske regije Velbertu, Njemačka. Već šestu generaciju za redom zaokupljeni su rješavanjem problema sigurnosnih brava i ključeva.

U proizvodnji kombiniraju najnoviju tehnologiju i tradiciju vještih bravara kako bi razvili vrhunsku kvalitetu i moderan proizvod.

Proizvodni program obuhvaća: brave za alu-stolariju, brave za evakuacijske izlaze, cilindre, master sisteme i elektronske cilindre.

**SL** Wilka je društveno podjetje, ki se ukvarja s proizvodnjom ključev, cilindričnih vložkov in sistemov zaklepanja, že vse od leta 1865. Kljub masovni industrijski proizvodnji je podjetje Wilka, uspelo ohraniti spretnosti in veščine ključavničarstva, kot so ga nekoč poznali.

Njihova proizvodnja danes združuje najnovejšo tehnologijo in znanja, ki se že leta prenašajo iz generacije v generacijo.

Njihovi izdelki, so izdelki visoke kakovosti in sodobnega izgleda.

Pri njih najdete: ključavnice za aluminijska vrata, evakuacijske izhode, cilindrične vložke, master sisteme, ter elektronske cilindrične vložke.

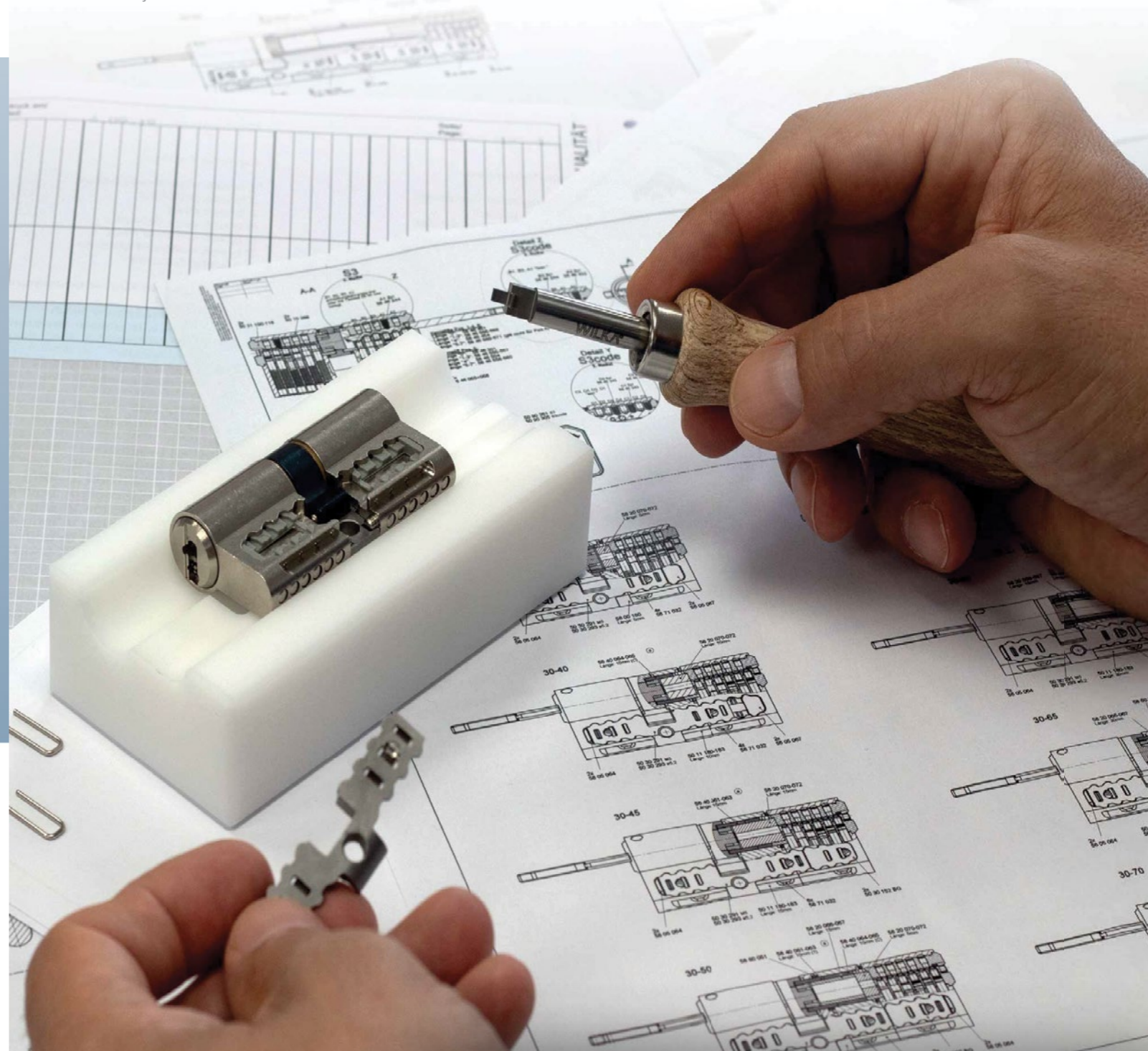

WILKA®  
SCHLIESSTECHNIK

MALO DIJELOVA,  
PUNO VARIJANTI





Polirani mesing



Mesing mat brušeni



Sedefasti mat poniklani



Matt poniklani mesing



Mesing tamna bronca



Mesingani krom polirani



Mesingani krom matirani

**WILKA®**  
SCHLIESSTECHNIK



## IZDVOJENI PROIZVODI



### Panik brave

- nudimo cjelovita rješenja za jednokrilna i dvokrilna panik vrata, EN 1125, EN 179
- panik funkcije brava E, B, C, D
- samozaključavajuća i standardna verzija dostupne u panik izvedbi

### Panik ključavnice (vrata za izhod v sili)

- ponujemo rešitve za eno in dvokrilna vrata za izhod v sili, ki so certificirana v skladu z EU standardom EN 179, EN 1125 in EN 12209
- funkcije ključavnice E, B, C, D
- samozaporne i standardne ključavnice tudi v panih funkciji



### Master sistemi u zaštićenom profilu

- cilindar za svaku situaciju zaključavanja
- razni mehanizmi pod master ključem kao što su: polucilindar, lokoti, bravice za poštanski sandučić itd.
- horizontalni i vertikalni zaštićeni profili u ponudi

### Master sistemi v zaštićenem profilu

- cilindrični vložki za različne možnosti zaklepanja
- master ključ mehanizmi zaklepanja za: polucilindrične vložke, obešanke, poštne nabiralnike, itd.
- v ponudbi horizontalni in vertikalni zaštićeni profili



### Elektronska serija (kvake, čitači, cilindri)

- kontrola pristupa Wilka nudi neograničen broj rješenja za privatne i poslovne objekte
- Wilka sučelje omogućuje jednostavnu upotrebu
- velik raspon različitih elektronskih modela

### Elektronska linija (kljuke, čitalci, cilindrični vložki)

- kontrola dostopa za privatne in/ali poslovne objekte
- Wilka vmesnik omogoča enostavno uporabo
- velika izbira različitih elektronskih modelov

# IZDVOJENI PROIZVODI

SK  
SUPERKLJUČ®

athmer



## Seriya 8000 – Brave s višestrukim točkama zaključavanja

- za jednokrilna i dvokrilna vrata
- fleksibilna uporaba u najužim profilima zbog dubine brave od 15 mm
- funkcija samozaključavanja otporna na manipulacije

## Seriya 8000 – Ključavnice z večtočkovnim zaklepanjem

- za eno in dvokrilna vrata
- fleksibilna uporaba v najožjih profilih zaradi globine ključavnice s čelnicno 15 mm
- funkcija samozaklepanja odporna na manipulacije



## Elektronska serija EasyAccess

- komfor i sigurnost za Vas i Vaše nekretnine
- temelji se na provjerenim WILKA sistemima lakog zaključavanja ali ima brojne nove značajke
- i kod malo i kod puno korisnika, softver fleksibilno upravlja autorizacijama pristupa korisnika
- MIFARE DESFire Transponder sa zaključavanjem podataka, one moguće kopiranje ključa

## Elektronska serija EasyAccess

- udobnost in varnost za Vas in Vaše nepremičnine
- temelji na preverjenih WILKA sistemih za lahko zaklepanje vendar ima številne nove funkcije
- ne glede na število uporabnikov, softver fleksibilno upravlja z avtorizacijami pristopov uporabnikov
- MIFARE DESFire Transponder z zaklepanjem podatkov onemogoča kopiranje ključa

## Brave za kontrolu pristupa / E-Panik brave

- WILKA kontrola pristupa je kombinacija sigurnosti, zaštite, komfora i funkcionalnosti
- omogućava elektroničku regulaciju i kontrolu ulazaka i izlazaka kakva se, primjerice, koristi u sustavima evakuacijskih vrata i modernim sustavima upravljanja zgradama
- za jednokrilna i dvokrilna vrata, EN 179, EN 1125 i EN 14846

## Ključavnice za kontrolu pristopa / E - Panik ključavnice

- WILKA kontrola pristopa je kombinacija varnosti, zaštite, udobja in funkcionalnosti
- omogućava elektronsko regulaciju in nadzor vstopov in izstopov, kakršna se na primer uporablja v sistemih evakuacijskih vrat ali modernih sistemih za upravljanje stavb
- za eno in dvokrilna vrata, EN 179, EN 1125 in EN 14846



HR

Uspješna priča o Athmeru počinje prije više od 60 godina. Razvili su inovativni brtveni sustav za akustična, dimnonepropusna, protupožarna vrata. Tvrtka pripada obitelji Cronberg koja ima poslovnu tradiciju staru više od 300 godina. Athmer je sinonim brtvenih sistema za vrata u cijelom svijetu. Proizvodni program podjeljen je u dvije osnovne grupe, a to su: samospuštajuće brtve i zaštita za prste (finger protection).

OTS

Podjetje Athmer je na tržištu že 60 let. Razvili so inovativna talna tesnila za zvočno izolativna vrata, dimno neprepustna, protipožarna vrata.

Podjetje je v lasti družine Cronberg, z več kot 300 let trajajočo poslovno tradicijo.

Athmer je sinonim za talna tesnila povsod po svetu.

Prodajni program je razdeljen na dve skupini: avtomatska talna tesnila in zaščita za prste.



## IZDVOJENI PROIZVODI



### NADI brtveni sustav

- dimna, protupožarna, vodootporna i akustična zaštita
- rješenje za jednokrilna i dvokrilna vrata (drvena, metalna, PVC i staklena vrata)
- brza, sigurna i jednostavna montaža zahvaljujući prethodno formiranim uglovima
- moderan dizajn, sklopivi profil "poklopac" bez vidljivih vijaka
- površina - anodizirani aluminij

### NADI tesnilni sistem

- uporaba na protidimnih, protipožarnih, vodoodpornih in zvočno izolativnih vratih
- rešitev za eno in dvo krilna vrata
- hitra, varna in enostavna vstavitve
- sodobna oblika, zložljiv profil (brez vidnih vijakov)
- površina tesnila - anodizirani aluminij



### Samospuštajuće brtve za vrata

- automatske brtve Athmer ispunjavaju visoke standarde kvalitete
- ciklus od milijun otvaranja potvrđuje MPANRW certifikat
- automatske brtve za donji dio vrata djeluju kao zaštita protiv dima, vjetra, zvuka i svjetla
- brtve za sve namjene: protupožarna vrata, klizna vrata, zaokretna vrata, dimnonepropusna vrata, rengenska vrata itd.

### Avtomatska talna tesnila za vrata

- izpolnjujejo visoke standarde kakovosti
- imajo MPANRW certifikat, ki potrjuje ciklus od 1.000.000 odpiranj
- avtomatska talna tesnila delujejo kot zaštita proti dimu, vetru, zvoku in svetlobi
- za vse vrste vrat



### Zaštita za prste

- učinkovita prevencija protiv zatvaranja prstiju vratima
- sustav protiv pričepjenja prstiju uspješno se primjenjuje u vrtićima, školama, bolnicama i javnim ustanovama
- Athmer ima rješenje za automatska vrata izrađeno u skladu EN 16005 normi
- za vanjska i unutarnja vrata

### Zaštita za prste

- učinkovita zaštita prstov pred poškodbama zaradi zapiranja vrat
- primeren sistem za vrtce, škole, javne ustanove
- standard EN 16005
- za zunanja in notranja vrata

## IZDVOJENI PROIZVODI



### Stadi brtve

- namijenjene za PVC i ALU vrata javnih zgrada, tvornica i industrijskih objekata
- postavljanje bez alata, automatsko podešavanje razine
- novi dizajn
- dimna, protupožarna, vodootporna zaštita
- zvučna izolacija do 54 dB

### Stadi tesnila

- so namenjena za PVC in ALU vrata javnih stavb, tovarnih in industrijskih objektov
- postavljanje brez orodja, samodejna nastavitve nivoja
- nov dizajn
- dimna, protipožarna, vodoodporna zaštita
- zvočna izolacija do 54 dB



### Schall-Ex brtve

- za drvena i čelična vrata
- koristi se za dimnonepropusna, akustična, dvokrilna vrata i vrata koja su u funkciji zaštite od zračenja
- prošao je test od milijun ciklusa, te ga uz dokazanu izvedbu visoke kvalitete, nudimo s ciljem dugoročnog i kvalitetnog ulaganja

### Schall-Ex tesnila

- za lesena in jeklena vrata
- uporabljajo se za dimnonepropusna, akustična, dvokrilna vrata in vrata, ki imajo funkcijo zaštite pred sevanjem
- opravil je test z milijon ciklusi in ga ob dokazani izvedbi visoke kvalitete, nudimo s ciljem dolgoročne in kvalitetne naložbe



### Aluminijski zaštitni profili za prste na strani panta

- moguće naknadno opremanje
- prikladno za vanjsku uporabu
- za svaki promjer panta
- isporuka seta prikladna za montažu ispod, između i iznad panta

### Aluminijski zaštitni profili za prste na strani spon

- možna naknadna vgraditev
- primerno za zunanjo uporabo
- za vsak premer spon
- priložen set primeren za montažo pod, med in nad sponami

## IZDVOJENI PROIZVODI



**HR** Obiteljska tvrtka Dieckmann, nakon 80 godina usavršavanja, ima širok asortiman sigurnosnih okova za prozore i vrata.

Dieckmann nudi okove za drvena, aluminijska, metalna i PVC vrata. Proizvodi su u skladu s europskim te brojnim međunarodnim standardima za evakuacijska, protupovalna i protupožarna vrata.

Okove klase 3 i 4 za visoku frekvenciju otvaranja i zatvaranja vrata nude u modernom dizajnu i visokoj kvaliteti.

**SL** Družinsko podjetje Dieckmann, deluje na tržišču že 80 let. V teh letih so razvili širok spekter varnostnih garnitur za vrata in okna.

Varnostne garniture izdelujejo iz alumija, medenine, jekla za lesena, aluminijska, kovinska in PVC vrata. Izdelki so v skladu z EU standardi.

Ponujamo Vam tudi garniture 3 in 4 kategorije, za pogosta odpiranja in zapiranja vrat v sodobni obliki in visoki kvaliteti.



### Sigurnosni štitovi

- široki raspon različitih sigurnosnih modela
- sigurnosni razred prema EU normi ES1, ES2, ES3
- svi modeli izrađeni su od aluminija i čelika

### Varnostne kljucke

- veliki izbor različitih modelov
- varnostni razred standard ES1, ES2, ES3
- vsi modeli so izdelani iz aluminija in jekla



### Basic asortiman

- moderan dizajn i vrhunska kvaliteta
- ponudu čine modeli za unutarnju stolariju

### Basic modeli

- sodoben izgled in visoka kvaliteta
- v ponudbi izdelki za notranja vrata

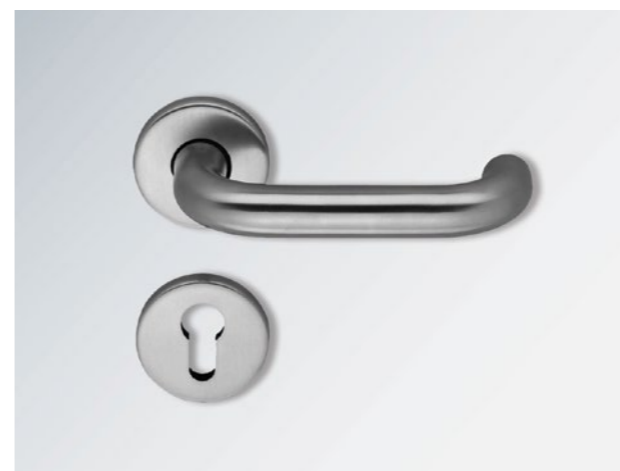

### Klasa 4 RIVA - objekti specijalne namjene

- RLT sistem push&lock
- Riva serija zadovoljava DIN EN 1906, DIN EN 179, DIN 18273
- Dieckmannovi okovi za protupožarna vrata i evakuacijski izlazi odgovaraju europskim normama EN 179 i EN 1906
- moderan dizajn i vrhunska kvaliteta

### Klasa 4 RIVA - kljucke za posebne namene

- RLT sistem push&lock
- ustrezajo standardom DIN EN 1906, DIN 18273
- standarda DIN EN 179 ter EN 1906 za protipožarna vrata in vrata za izhod v sili
- moderna oblika in vrhunska kvaliteta



## IZDVOJENI PROIZVODI



**HR** Obiteljska tvrtka Schwarte, još od svog osnutka 1874. godine, zaokupljena je tehnikom otvaranja i zatvaranja vrata.

Zahvaljujući tradiciji smješteni su u sam vrh proizvođača visoko kvalitetnih okova za vrata.

Osim sveobuhvatnog standardnog programa, u fokusu su 3D Schwarte panti koji igraju glavnu ulogu.

3D Schwarte panti zadovoljavaju europske norme za protupožarna i protuprovalna vrata.

Optimalna kombinacija razvoja proizvoda, pouzdanost, sigurnost, visoka kvaliteta pravi su izbor za vaše stambene, poslovne i industrijske objekte.

**SI** Družinsko podjetje Schwarte je na tržišču že od leta 1874. Ukvarjajo se s proizvodnjo visoko kvalitetnih nasadil/spon za vrata.

Ponujajo tudi 3D nasadila/spone, ki ustrezajo EU standardom za protipožarna in protivlomna vrata.

Zaradi optimalne kombinacije razvoja izdelka, zanesljivosti, varnosti, ter visoke kvalitete, so njihovi izdelki pravi za Vaše stanovanjske, poslovne in industrijske objekte.



### 3D panti

- VLX/VL panti dostupni u veličinama 100, 120 i 160 za falcana i ravna vrata sa čeličnim, drvenim i aluminijским okvirima
- u kombinaciji s posebnim prijemnikom, panti su trodimenzionalno podesivi
- panti VLX/VL posebno su dizajnirani da ispune visoke standarde za komercijalne građevine
- primjenjuju se na vatronepropusnim, protuprovalnim kao i zvučno izoliranim vratima

### 3D nasadila/spone

- VLX/VL nasadila/spone so dostopna v velikosti 100, 120 in 160 za vrata s kovinskimi, lesenimi in aluminijškimi okviri
- VLX/VL nasadila/spone so primerna za protipožarna, protivlomna in zvočno izolirana vrata, saj izpolnjujejo visoke standarde
- nasadila so tridimenzionalno nastavljiva, kar jim omogoča natančno postavitve, ter enostavno in hitro vgradnjo



### 3D panti s oprugom

- mehanizam sa samozatvaranje - sistem opruge
- izvrsna alternativa hidrauličnim zatvaračima
- materijal debljine 3,0 mm/4,0 mm (čelik i nehrđajući čelik)

### 3D nasadila/spone z vzmetjo

- samozapiralni mehanizem
- odlična zamenjava za hidraulična zapirala
- debelina 3,0 mm/4,0 mm (jeklo)



### Standardni panti

- VARIO panti iz programa V su odgovarajući za težinu 40 do 80 kg
- širok izbor kvalitetnih završetaka osigurava optimalan izgled
- bez održavanja zbog visokokvalitetne plastike
- vario program namijenjen je za unutarnju stolariju

### Osnovna nasadila/spone

- VARIO nasadila primerna za notranja vrata
- VARIO nasadila iz V programa imaju nosilnost 40 do 80 kg
- pestra ponudba zaključnih elementov





## IZDVOJENI PROIZVODI



### Brave za drvena vrata i dodatci

**Sigurnosna brava sa automatski zaključavajućim zasunom**

- za profilne cilindre, sa zamjenom, 2 okreta
- brava za okrugli cilindar (udaljenost 74mm), sa zamjenom, 2 okreta
- dostupne ključne mjere: 55, 60, 65, 70, 80 mm
- uz normalan zasun ima i pomoćni zasun koji sprječava otvaranje vrata

### Ključavnice za lesena vrata in dodatki

**Varnostna zasučna ključavnica z avtomatskim zaklepanjem**

- za profilne cilindre, z nadomestkom, 2 obrata
- ključavnica za okrugli cilindar (oddaljenost 74mm), z nadomestkom, 2 obrata
- dostupne mere za ključe: 55, 60, 65, 70, 80 mm
- poleg normalnega zasuna ima tudi pomožni zasun, ki preprečuje odpiranje vrat



### Brave za objekte

**Brave za visoku frekvenciju vrata - DIN 18 251 Klasse 5**

- način zaključavanja: za profilne cilindre, sa zamjenom, 2 okreta; za okrugli cilindar (udaljenost 74mm), sa zamjenom, 2 okreta
- sobna brava sa ključem Nr. A3, 2 okreta
- brave za kupaonicu, 78 mm udaljenost, 1 okret
- dostupne ključne mjere: 55 do 100 mm

### Ključavnice za objekte

**Ključavnice za visoko frekvenciju vrat - DIN 18 251 Klasse 5**

- način zaklepanja: za profilne cilindre, z nadomestkom, 2 obrata; za okrugli cilindar (oddaljenost 74mm), z nadomestkom, 2 obrata
- sobna ključavnica s ključem Nr. A3, 2 obrata
- ključavnice za kupaonicu, 78 mm oddaljenost, 1 obrat
- dostupne mere za ključe: 55 do 100 mm



### Brave za protupožarna, protudimna i evakuacijska vrata - Panik brava

- način zaključavanja: za profilne cilindre, sa zamjenom, 2 okreta; za okrugli cilindar (udaljenost 74 mm), sa zamjenom, 2 okreta
- dostupne ključne mjere: 55, 60, 65, 80, 100 mm i na upit
- funkcija iznutra: vrata unutra imaju panik letvu, kroz pritisak se zasun i vijak povlače i vrata se mogu otvoriti
- funkcija izvana: vrata se mogu otvoriti samo pomoću ključa

### Ključavnice za protipožarna, protidimna in evakuacijska vrata - Panik ključavnica

- način zaklepanja: za profilne cilindre, z nadomestkom, 2 obrata; za okrugli cilindar (oddaljenost 74 mm), z nadomestkom, 2 obrata
- dostupne mere za ključe: 55, 60, 65, 80, 100 mm in na zahtevu
- funkcija znotraj: vrata imaju znotraj panik letve, med pritiskom se zasun in vijak umakneta in vrata se lahko odprejo
- funkcija od zunaj: vrata je moč odpreti samo s pomočjo ključa



### Panik brava za pomoćno krilo sa elektroprihvatom 174

- za automatsko zaključavanje pasivnog krila dvokrilnih vrata
- funkcija: električni otvarač vrata kod korištenja oslobađa zasun aktivnog krila. Kod nestanka struje korištenjem panik letve, vrata se i mehanički mogu otvoriti. U slučaju nestanka struje mogu se otvoriti zaključano i aktivno i pasivno krilo.

### Panik ključavnica za dodatno krilo z elektroprijemnikom 174

- za avtomatsko zaklepanje pasivnega krila dvokrilnih vrat
- funkcija: električni odpiratelj vrat med uporabo osvobodi zasun aktivnega krila. Pri izpadu elektrike se z uporabo panik letve vrata lahko mehanično odprejo. V primeru izpada elektrike, je moč odpreti zaklenjeno tako aktivno kot tudi pasivno krilo.

**HR** Beyer & Müller je srednje velika obiteljska tvrtka koja proizvodi brave i okov, nastala u Heiligenhaus 1887. godine, sa zastupništvom po cijeloj Europi.

Na dnevnoj razini se stručnjaci brinu o sigurnosti i pouzdanosti proizvoda, jer kao specijalisti za protupožarna i evakuacijska vrata, proizvodi prolaze stroge kontrole.

U proizvodnji kombiniraju najnoviju tehnologiju, tradiciju i znanje.

**SI** Beyer & Müller je srednje veliko družinsko podjetje, ki proizvaja ključavnice in okovja. Nastalo je v Heiligenhausu, leta 1887, z zastopništvom po celi Evropi.

Strokovnjaki vsakodnevno skrbijo za varnost in zanesljivost proizvodov, saj kot specialisti za protipožarna in evakuacijska vrata, proizvodi prehajajo skozi stroge kontrole.

Pri proizvodnji kombinirajo najnovjšo tehnologijo, tradicijo in znanje.



**BaSys**  
Bartels Systembeschläge GmbH

**HR** BaSys je njemačka obiteljska tvrtka koja je specijalizirana za proizvodnju visokokvalitetnih panta i prihvatnika za brave. Jedinstvene značajke BaSys panta su izrada od visokokvalitetnih materijala (čelik i aluminij), velika nosivost (350 kg po paru) te trodimenzionalna prilagodljivost. BaSys garantira stabilnost tijekom cijelog životnog ciklusa proizvoda.

**SI** BaSys je nemško podjetje, specializirano za proizvodnju visoko kvalitetnih nasadil. Odlikujejo jih kakovosten material (jeklo in aluminij), nosilnost 350 kg po paru, tridimenzionalna prilagodljivost. Nasadila so narejena iz kombinacije jekla in aluminija.

## IZDVOJENI PROIZVODI



### Prihvatnici

Raznolikost modela prihvatnika potrebna je za:

- standardni okvir s krilom za standardna drvena vrata, za staklena vrata
- standardni okvir koji zadovoljava povećanu uporabu (npr. ulazna vrata stana)
- okvir koji ispunjava funkcionalne zahtjeve (npr. protupožarna i protuprovalna zaštita)
- različite geometrije okvira
- okvire za različite linije proizvoda (npr. podesivi prihvatnici za visokokvalitetne elemente vrata)

### Prihvatnici

Raznolikost modela prihvatnika potrebna je za:

- standardni okvir s krilom za standardna drvena vrata, za staklena vrata
- standardni okvir koji zadovoljava povećanu uporabu (npr. ulazna vrata stana)
- okvir koji ispunjava funkcionalne zahtjeve (npr. protupožarna i protuprovalna zaštita)
- različite geometrije okvira
- okvire za različite linije proizvoda (npr. podesivi prihvatnici za visokokvalitetne elemente vrata)



### Pivota

- skriveni pant - inovativno rješenje
- nosivost od 350 kg po paru
- stabilan i samoodrživi zaglavak
- horizontalni vodič s klipovima kako bi se osigurala najviša razina sigurnosti
- trodimenzionalno prilagodljiv
- izrađen od visokokvalitetnih materijala - čelik i aluminij

### Pivota - nevidna nasadila

- nevidno nasadilo - inovativna rešitev
- nosilnost do 350 kg po paru
- visoka stopnja varnosti zaradi horizontalnega klip-a
- tridimenzionalno prilagodljiv
- narejen iz jekla in aluminija



### Masterband FX2 120 3D "FD"

- za falcana ulazna vrata s 18 mm falcom i kontinuiranim brtvljenjem
- kapacitet od 120 kg nosivosti po paru
- samoodrživa funkcija i trodimenzionalna prilagodba
- izrađeni kombinacijom čelika i aluminija koja garantira maksimalnu stabilnost tijekom cijelog životnog ciklusa proizvoda

- nosilnost do 120 kg po paru
- tridimenzionalna prilagoditev
- izdolan v kombinaciji jekla in aluminija



### OBJECTA 3D panti

- za vrata težeg tipa
- jamče protuprovalnu zaštitu
- udovoljava različitim zahtjevima dizajna interijera u pogledu geometrije i težine vrata, sigurnosnih aspekata i sustava pričvršćivanja

### OBJECTA 3D panti

- za vrata težeg tipa
- jamče protuprovalnu zaštitu
- udovoljava različitim zahtjevima dizajna interijera u pogledu geometrije i težine vrata, sigurnosnih aspekata i sustava pričvršćivanja





# Dictator

**HR** Dictator je obiteljska tvrtka, osnovana 1932. godine u Neusabu u blizini Augsburga. Dugogodišnja tradicija i inovativnost u proizvodnji proizvoda specijalnih namjena. Snaga Dictatora leži u specijalnim rješenjima. Dictatorova ponuda sastoji se od raznovrsnog asortimana opreme za dizala, rješenja za zatvaranje vrata, rješenja za kontrolu protupožarnih vrata te raznovrsnih usporivača. Zastupljen u 180 zemalja diljem svijeta te proizvodnjom u Njemačkoj, Španjolskoj, Nizozemskoj i Engleskoj, Dictator zadovoljava najviše standarde i jamči vrhunsku kvalitetu.

**SL** Dictator je družinsko podjetje, ustanovljeno leta 1932 v Neusabu, bližina Augsburga, ki je razvilo izdelke vrhunske kakovosti za dvigala in vrata. Med drugim ponujajo rešitve za dvigala, različna zapirala, ter rešitve za kontrolo protipožarnih vrat. Izdelki so proizvedeni v Nemčiji, Španiji, Nizozemski in Angliji, najdete pa jih v 180 državah.

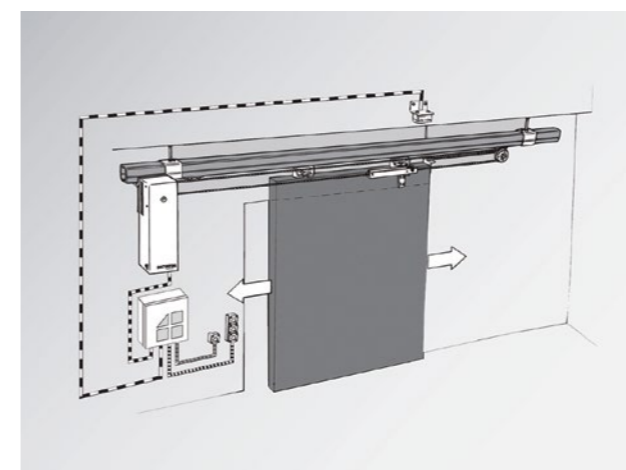

### Rješenja za protupožarna klizna vrata

- 3 modela: Dictamat 8000-21  
Dictamat 7000-21  
Dictamat 3700-21
- otvaranje vrata motorom
- zatvaranje omogućeno integriranim federom ili ručno

### Rešitve za protipožarna vrata

- 3 modeli: Dictamat 8000-21  
Dictamat 7000-21  
Dictamat 3700-21
- motor, ki odpira vrata
- zapiranje vrat ročno ali s funkcijo integrirane vzmeti



### Rješenja za zatvaranje vrata

- DOOR CHECK - sigurno zatvaranje vrata:**
- redukcija buke i sprječavanje potencijalne štete lupanjem vrata
  - primjenjiv za lijeva i desna vrata, nosivost do 200 kg
  - mogućnost podešavanja brzine kretanja
- BACK CHECKS:**
- idealan za vanjska vrata
  - sa i bez mogućnosti podešavanja snage usporivača, nosivost do 200 kg

### Rešitve za zapiranje vrat

- DOOR CHECK - sigurno zapiranje vrat:**
- smanjuje hrup zapiranja vrat, ter sprečava nenamerno poškodbo vrat
  - za leva in desna vrata, nosilnost do 200 kg
  - možnost nastavitve hitrosti zapiranja
- BACK CHECKS:**
- primeren za zunanja vrata
  - možnost prilagoditve moči zapirala, nosilnost do 200 kg



### Hidraulični usporivači

- 4 modela: uljni, završni, radijalni i usporivači visokih performansi
- individualna mogućnost proizvodnje (po želji kupca)

### Hidraulična zapirala

- 4 modeli: oljni, zaključni, radijalni in zapirala visokih zmogljivosti
- individualna mogućnost izdelave (po želji kupca)

# IZDVOJENI PROIZVODI

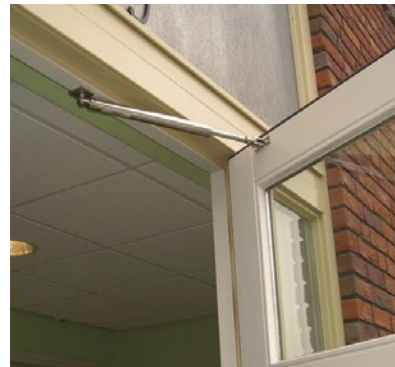

## Graničnik otvaranja vrata

- sprječavaju nekontrolirano otvaranje i zatvaranje
- puno modela za različite situacije
- po želji s integriranim mehanizmom za zadržavanje vrata u otvorenom položaju

## Mehanizem odpiranja vrat

- sprečuju nekontrolirano odpiranje in zapiranje
- veliko modelov za različne situacije
- po želji z integriranim mehanizmom za zadržavanje vrat v odprtem položaju



## Sustav HOLD OPEN

- drže protupožarna i dimnonepropusna vrata u normalnim uvjetima otvorena i osiguravaju automatsko zatvaranje u slučaju požara
- komponente: detektor dima odnosno topline, elektromagneti i sidrene ploče, upravljajući uređaj za kontrolu protupožarnih vrata

## Sistem HOLD OPEN

- drži protupožarna i dimnonepropusna vrata u normalnim pogojima odprta i zagotavlja automatsko zapiranje u primeru požara
- komponente: detektor dima oziroma toplote, elektromagneti in sidrne plošče, upravljalna naprava za nadzor protipožarnih vrat



## Elektromagneti

- zadovoljavaju najviše standarde kvalitete
- dostupnost različitih modela olakšava pronalaženje odgovarajućeg elektromagneta za svaku primjenu

## Elektromagneti

- zadovoljuju najviše standarde kvalitete
- dostupnost različitih modelov lajša iskanje ustreznega elektromagneta za vsako uporabo



## Plinski amortizeri

- podižu teret nježno i bez napora
- za različite primjene prema zahtjevima klijenta
- za sve konstrukcije gdje se komponente moraju podići i/ili držati otvorene

## Plinski amortizerji

- dvigajo breme nežno in brez napora
- za različne uporabe po zahtevah kupcev
- za vse konstrukcije, kjer je potrebno dvigniti komponente in/ali jih pustiti odprte

SK  
SUPERKLJUČ®



**HR** Već 1750. godine spretni obrtnici pod zaštitom tvrđave Volmarstein bavili su se bravarijom. Dvorac Volmarstein je neizostavni zaštitni znak tvrtke BURG-WÄCHTER te simbolizira kvalitetu, sigurnost i inovacije „Made in Germany“. Uvijek imamo u vidu činjenicu da je tema sigurnosti za svakoga nešto sasvim osobno s individualnim zahtjevima stoga te zahtjeve želimo ispuniti uz najvišu kvalitetu.

Nudimo kompletan program u pogledu sigurnosti:

- brava i zasun
- elektronički sustavi za zatvaranje vrata
- sigurnost prozora i vrata
- kasete i kutije za ključeve
- poštanski sandučići
- sefovi i ormarići za oružje
- smart Home
- videosigurnost

**OTS** Že leta 1750 spretni obrtniki pod zaščito trdnjave Volmarstein so se ukvarjali s ključavničarstvom. Grad Volmarstein je nepogrešljiv zaščitni znak podjetja BURG-WÄCHTER in simbolizira kakovost, varnost in inovacije „Made in Germany“. Vedno imamo v mislih dejstvo, da je tema varnost za vsakogar nekaj povsem osebnega z individualnimi zahtevami zato želimo te zahteve izpolniti z najvišjo kakovostjo.

Nudimo celovit varnostni program:

- ključavnica in zapah
- elektronski sistemi za zapiranje vrat
- varnost oken in vrat
- kasete in omarice za ključke
- poštni nabiralniki
- sefi in omare za orožje
- smart Home
- video varnost



## IZDVOJENI PROIZVODI



### Sandučiči za pakete eBoxx i eBoxx EASY

- primajte pakete čak i kad niste kod kuće
- sigurno, beskontaktno zaprimanje paketa
- za sve paketne usluge, zaprimanje više pošiljki iz različitih paketnih službi
- moguća montaža na zid, pod, postolje i sustav
- pogodno za upravljanje s aplikacijom secuENTRY

### Škatle za pakete eBoxx in eBoxx EASY

- prejemajte pakete tudi, ko vas ni doma
- varno, brezstično sprejemanje paketov
- za vse paketne storitve prejem več pošiljk iz različnih kurirskih službi
- možna montaža na steno, tla, podstavke in sistem
- primeren za upravljanje z aplikacijo secuENTRY



### Sefovi za privatnu upotrebu

- sigurnost testirana i nadzirana putem ECB
- certificirana zaštita od provala prema EN 1143-1
- certificirana zaštita od požara prema EN 15659 (60 minuta zaštite od požara za papir)
- 3-zidni korpus, zid s pojačanom posebnom izolacijom od požara

### Sef za zasebno uporabo

- varnostno testirana in nadzorovana prek ECB
- certificirana protivlomna zaštita po EN 1143-1
- certificirana požarna zaštita po EN 15659 (60 minut zaštite iz papirnega ognja)
- 3-stensko telo, stena z ojačano posebno požarno izolacijo



### secuENTRY Home

- otvaranje vrata bez ključa
- jednostavno
- otvaranje pomoću koda, otiska prsta, transpondera ili aplikacije za pametni telefon

### secuENTRY HOME

- odpiranje vrat brez ključa
- preprosto
- odpiranje s kodo, prstnim odtisom, transponderjem ali aplikacijo za pametni telefon

## IZDVOJENI PROIZVODI



### Zaključavanje lokota otiskom prsta

- čelično jak luk
- mogućnost pohranjivanja do 10 otisaka prstiju
- otporan na atmosferilije, zaštitna klasa IP65
- uključuje kabel za punjenje i 2 ključa za slučaj nužde

### Zaklepanje ključavnice s prstnim odtisom

- jekleno močno streme
- mogućnost shranjivanja do 10 prstnih odtisov
- odporen na vremenske razmere, razred zaštite IP65
- uključuje polnilni kabel in 2 ključa v nujnem primeru



### Ekstra jaka brava za dva kotača

- cilindarska sklopiva brava
- elementi od kaljenog čelika, presvučeni plastikom
- uključuje nosač okvira
- ukupna dužina 90 cm
- dva ključa

### Izjemno močna ključavnica za dve kolesi

- cilindrična zložljiva ključavnica
- elementi iz kaljenega jekla, prevlečeni s plastiko
- uključuje nosilec za okvir
- skupna dužina 90 cm
- dva ključa



### Sefovi za ključeve - Key Safe

- beskontaktna predaja
- praktično i sigurno
- jednostavno postavljanje i korištenje
- otključava se pomoću koda

### Sef za ključeve - Sef za ključeve

- brezstična dostava
- praktično in varno
- enostaven za nastavitve in uporabo
- odklene s kodo

## IZDVOJENI PROIZVODI

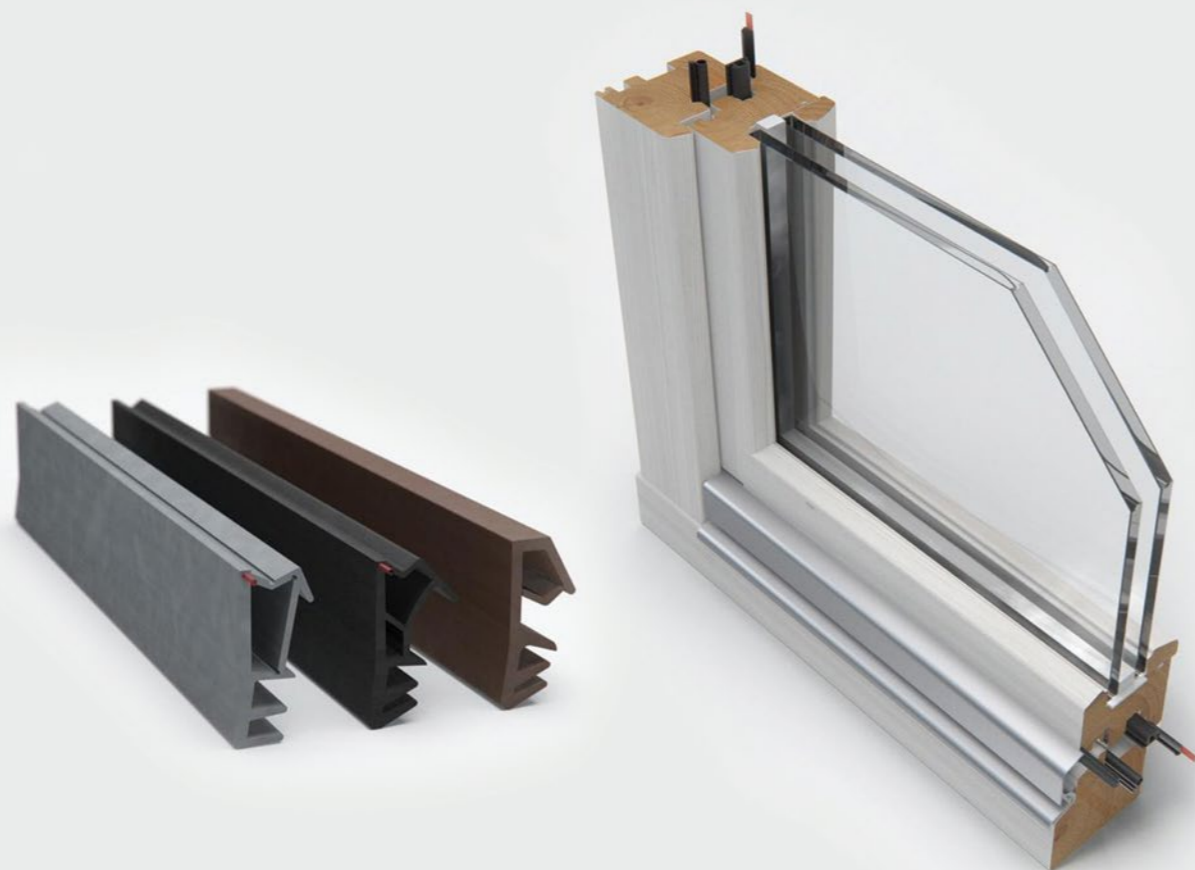

**HR** 1978. godine u Berlinu je osnovana tvrtka GfA - tvrtka za hidroizolaciju, a godinu dana kasnije preimenovana je u GfA - Joachim Hagemeyer GmbH. GfA ubrzo postaje lider u proizvodnji brtvi raznih namjena, zahvaljujući upornom radi i ulaganju u nove tehnologije obitelji Hagemeyer u čijem vlasništvu je i danas.

GfA brtve su nezaobilazan dio svih građevinskih i ne-građevinskih konstrukcija. Raspon asortimana obuhvaća više od 5.000 različitih profila za brtvljenje svih aplikacija. Tvrtka je orijentirana prema kupcima i prema njihovim zahtjevima, nudeći rješenja prema specifičnim potrebama.

**SL** Leta 1978 je v Berlinu ustanovljeno podjetje GfA - podjetje za hidroizolacijo, leto kasneje pa je bilo preimenovano v GfA - Joachim Hagemeyer GmbH. GfA je kmalu postalo vodilno v proizvodnji tesnil za različne namene, zahvaljujoč vztrajnemu delu in vlaganju v nove tehnologije družine Hagemeyer, ki jo ima v lasti tudi danes.

Tesnila GfA so neizogiben del vseh gradbenih in negradbenih konstrukcij. Razpon sortimentov obsega več kot 5.000 različnih tesnilnih profilov za vse aplikacije. Podjetje je usmerjeno k strankam in njihovim zahtevam ter ponuja rešitve za specifične potrebe.



### Brtve za čelične dovratnike

- boje brtvi: siva, bež, bijela, smeđa i crna
- brtve su opremljene dodatnom kablom kako bi se izbjeglo istezanje duljine tijekom njihovog postavljanja

### Tesnila za jeklene podboje

- barve tesnil: siva, bež, bela, rjava in črna
- tesnila so opremljena z dodatnim kablom, da bi se preprečilo raztezanje dolžine med njihovo namestitvijo



### Brtve za drvene prozore i vrata

- zaštita od hladnoće, vjetera i vremena
- zaštiti od buke
- sprječavaju gubitak toplinske energije u grijanim objektima

### Tesnila za lesena okna in vrata

- zaštita pred mrazom, vetrom in vremenskiimi vplivi
- zaštita pred hrupom
- preprečujejo izgubo toplotne energije v ogrevanih objektih



### Brtve za ALU / PVC vrata i prozore

- zaštita od hladnoće, vjetera i vremena
- zaštiti od buke
- sprječavaju gubitak toplinske energije u grijanim objektima

### Tesnila za ALU / PVC vrata in okna

- zaštita pred mrazom, vetrom in vremenskiimi vplivi
- zaštita pred hrupom
- preprečujejo izgubo toplotne energije v ogrevanih objektih



### Brtve od silikonske gume

- nova linija proizvoda brtvi
- izvrsna otpornost na vremenske uvjete i starenje

### Tesnila iz silikonske gume

- nova linija proizvoda tesnil
- izvrsna otpornost na vremenske pogoje in staranje



## IZDVOJENI PROIZVODI



### Kompaktne upravljačke jedinice

- odvođenje dima na stubištima
- kontrola NSHEV sustava

### Kompaktne enote upravljanja

- odvajanje dima na stopnišćih
- nadzor nad sistemom NSHEV



### Dimni prekidači

- sustav za ventilaciju dima RWA
- detektor dima raspršenog svjetla RM-3000
- termički detektor TH-4860
- višetonska sirena S-24
- stroboskopsko svjetlo BI-24

### Dimna stikala

- sistem za prezačevanje dima RWA
- detektor dima razpršene svetlobe RM-3000
- termični detektor TH-4860
- večtonska sirena S-24
- stroboskopska luč BI-24



### Preklopna ruka

- odvođenje dima i topline
- kontrolirana prirodna ventilacija
- otporno na promjenjiva opterećenja (vjetar, snijeg)
- idealnim za projekte s visokim estetskim zahtjevima - posebno za velike i teške prozore

### Zložljiva roka

- odvajanje dima in toplote
- nadzorovano naravno prezačevanje
- otporen na spremenljive obremenitve (veter, sneg)
- idealno za projekte z visokimi estetskimi zahtjevami – še posebej za velika in težka okna



**SIMON**  
we create fire safety

**HR** SIMON PROTEC je Njemačka tvrtka, koja razvija i proizvodi opremu za sigurnost od požara već od 1968. godine. Inovacije u kombinaciji sa strašću, rezultirale su vrhunskom sigurnosnom opremom, koja od godine 1995. zadovoljava standard EN ISO 9001.

**SLO** Nemško podjetje, ki že vse od leta 1968 razvija in proizvaja opremo za požarno varnost. Inovacije so združili s strastjo, rezultat pa je vrhunska varnostna oprema, ki od leta 1995 ustreza tudi standardu EN ISO 9001.

## IZDVOJENI PROIZVODI



### KERAFIX - Ekspandirajuće brtve

- u slučaju požara nastane pjena, koja se raširi i zatvori otvore, te tako spriječi širenje vatre
- proizvodi su u skladu s normom DIN EN 13501-1
- različiti modeli prema potrebama kupca

### KERAFIX - Reaktivna tesnila

- v primeru požara se trak „zapeni“ in razširi, ter tako zapre odprtine in prepreči širjenje požara
- izdelki ustrezajo standardu DIN EN 13501-1
- različni modeli glede na potrebe kupca



### Protupožarne izolacijske ploče ROKU V2

- izrađene od prirodnog gipsa
- za površinsku izolaciju protupožarnih cjevastih konstrukcija
- u skladu s normom EN 520:2004 + A1:2009-08

### Protupožarne izolacijske ploče ROKU V2

- izdelane iz naravnega mavca
- za površinsko izolaciju protupožarnih cevastih konstrukcij
- v skladu s standardom EN 520:2004 + A1:2009-08



### Profilne protupožarne brtve za vrata KERAFIX EVERSEAL T N

- fleksibilne brtve s udjelom 0-100%
- u dodiru s vatrom razvije se pjena otporna na pritisak
- za drvena, aluminijska, željezna protupožarna vrata
- u skladu s normom DIN EN 13501-1

### Profilna protupožarna tesnila za vrata KERAFIX EVERSEAL T N

- prilagodljiva tesnila z napihljivim deležem 0-100%
- v stiku z ognjem se razvije tlačno odporna pena
- za lesena, aluminijska, železna protupožarna vrata
- v skladu s standardom DIN EN 13501-1



### Protupožarni silikoni

- za pasivnu zaštitu od požara
- za unutarnju i vanjsku primjenu
- područja primjene: otvori, pukotine, utori, šuplji prostori, zglobovi, protupožarna vrata i stakla,...

### Protupožarni silikoni

- za pasivno zaščito pred požarom
- za notranjo in zunanjo uporabo
- področja uporabe: odprtine, razpoke, vdolbine, prazni prostori, pregibi, protupožarna vrata in stekla,...

**ROLFKUHN GMBH**  
PASSIVER TECHNISCHER BRANDSCHUTZ



**HR** Rolf Kuhn GmbH je prva tvrtka na svijetu, koja je 1976. godine počela sa savjetovanjem, razvojem i proizvodnjom prilagođenih rješenja za zaštitu od požara.

Nude niz protupožarnih rješenja, uključujući i vatrostalne ploče i proizvode koji djeluju u skladu s načelima pjenjenja i apsorpcije energije u slučaju požara.

Danas se njihovi proizvodi prodaju u više od 21 zemlje širom svijeta.

Njihov odjel za razvoj i istraživanja brine se o stalnoj nadogradnji proizvoda.

Rolf Kuhn GmbH savjetuje, razvija, proizvodi i provjerava rješenja zaštite od požara prema želji kupca.

**SL** Rolf Kuhn GmbH je prvo podjetje, ki se je leta 1976 začelo ukvarjati s svetovanjem, razvojem in proizvodnjo prilagodljivih protipožarnih rešitev.

Ponujajo različne protipožarne rešitve, med drugim protipožarne plošče, ter izdelke, ki delujejo po principu penjenja in absorpcije energije v primeru požara.

Njihovi izdelki so danes naprodaj v več kot 21ih državah po svetu.

Seznam izdelkov se nenehno dopolnjuje, saj za to skrbi njihov oddelek za razvoj in raziskave.

Rolf Kuhn GmbH svetuje, razvija, proizvaja in preizkuša protipožarne rešitve tudi glede na želje kupca.



[www.superkljuc.eu](http://www.superkljuc.eu)



**URED, VELEPRODAJA, SHOWROOM**

Ljudevita Gaja 62A  
HR-10430 Samobor  
Croatia

**TELEFON**

+385 (0)1 5806 341

**FAKS**

+385 (0)1 5806 342

**E-MAIL**

[superkljuc@superkljuc.eu](mailto:superkljuc@superkljuc.eu)

[www.superkljuc.eu](http://www.superkljuc.eu)