

athmer Noviteti

2026.





athmer

Već više od sedam desetljeća athmer predstavlja sigurnost, kvalitetu i odgovornost u području vrata i graditeljstva. Ono što je oko 1950. započelo razvojem automatskih brtvi za vrata, danas je međunarodno obećanje: stvarati rješenja koja štite ljude, štede energiju i čine zgrade održivijima.

Kao globalno aktivan specijalist iz Njemačke, povezujemo tehničku izvrsnost s odgovornošću prema okolišu i korisnicima te jasnom usmjerenošću na kupca – na što se s povjerenjem oslanjaju arhitekti, projektanti, izvođači i upravitelji objekata.

Naša je strast kontinuirani razvoj sustava brtvljenja i zaštite od uklještenja prstiju, koji svakodnevni život i arhitekturu čine sigurnijima. Brtve za vrata optimiziraju zaštitu od zraka, topline i buke te time značajno doprinose energetske učinkovitosti zgrada. Istodobno, athmer Fingerschutz predstavlja jasnu misiju: dugoročno smanjiti rizik od uklještenja prstiju na vratima. Bilo u vrtićima, javnim zgradama ili privatnim

prostorima – sustavi pouzdano štite na glavnim i sporednim zatvarajućim rubovima te su desetljećima potvrđeni u praksi.

Ono što nas izdvaja jest tehnološka prednost u kombinaciji s njemačkom kvalitetom izrade. U vlastitim razvojnim i ispitnim okruženjima nastaju rješenja koja zadovoljavaju najviše zahtjeve funkcionalnosti, sigurnosti i dugotrajnosti. Svi se sustavi kontinuirano unapređuju i temeljito ispituju kako bi trajno udovoljavali rastućim normativnim i građevinskim zahtjevima.

Istodobno preuzimamo odgovornost za budućnost. Dugotrajni proizvodi, resursno učinkoviti procesi i rješenja koja doprinose uštedi energije u zgradama oblikuju naše djelovanje. athmer se ne vidi samo kao proizvođač, već kao pouzdan partner svima koji planiraju, projektiraju i ugrađuju vrata. Sa širokim portfeljom sustava brtvljenja i zaštite od uklještenja prstiju stvaramo sigurnost, udobnost i kvalitetu – za ljude, zgrade i održive građevinske koncepte.

INOVACIJE ZA VRATA, SIGURNOST ZA LJUDE.

sadržaj

TEMA	STRANICA
Automatske brtve za vrata	
/ vučno izolirane brtve za staklena vrata Schall-Ex® GS	4
/ Rainstop® LC za jednokrilna i dvokrilna vanjska vrata	6
/ Klizna vrata: Rundumdicht Universal M-12	8
/ Sustavi za naknadno brtvljenje We-Dicht & Nadi®	10
/ Odgođena aktivacija: Stadi LD	12
Athmer Fingerschutz®	
/ Vrtička vrata: NR-24 Smart,*BHSK25, Porti®	14
/ Školska vrata: NR-32 UniSafe®, BA-28	16
/ rvo rolo rješenje za otklopno-zaokretna vrata: NR-27	18



UČINKOVITA
ZVUČNA IZOLACIJA
STAKLENIH VRATA

SCHALL-EX[®] STAKLO

Vrhunska zvučna izolacija za staklena vrata

- / trenutno opteretivo lijepljenje zahvaljujući visokotehnološkoj specijalnoj ljepljivoj traci – bez vremena sušenja
- / iznimne vrijednosti zvučne izolacije fuge do 51 dB
- / ispitano na 1.000.000 ciklusa otvaranja i zatvaranja
- / podizanje do 20 mm
- / za ESG i VSG staklo debljine 8 / 10 / 10,76 / 12,76 / 17,52 mm
- za ugradnju ispod i ispred krila vrata
- / ujednačena ugradbena visina za sve varijante
- / primjena za DIN lijevo i DIN desno

crni klizni aktivator bez potisne ploče, s mogućnošću otkvačivanja, podešavanje bez alata

nutarnja vodilica izvlačiva, brtveni profil u antracit boji



paralelno spuštanje bez pomaka unutarnje vodilice

završni (pokrovni) profil:
- eloksirani nehrđajući čelik [C-31]
- eloksirano srebro [C-0]
- crna [RAL 9005 mat]
- siva [RAL 7016 mat]

GSA

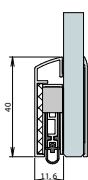

GSH-8

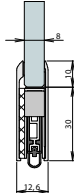

GSH-10

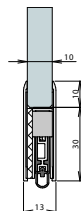

GSH-11

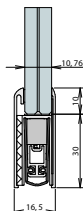

GSH-13

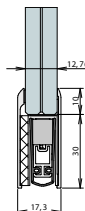

GSH-17

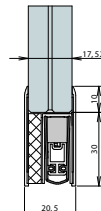



POUZDANO
BRTVLJENJE
DVOKRILNIH
ULAZNIH VRATA.

RAINSTOP® LC

Brtvljenje koje ide korak dalje!

- / ispitano na udar kiše za jednokrilna i dvokrilna vrata
- / zaštićeno od korozije
- / duljina brtve od 325 mm do 1650 mm
- / primjenjivo za aktivno i pasivno krilo sa središnjim mehanizmom
- / univerzalno rješenje za dvokrilna vrata:
 - podesivo u središnjem spoju
 - nije potreban dodatni profilni element
- / dostupno i u setu Comfort-Plan® LC s pragom u razini poda

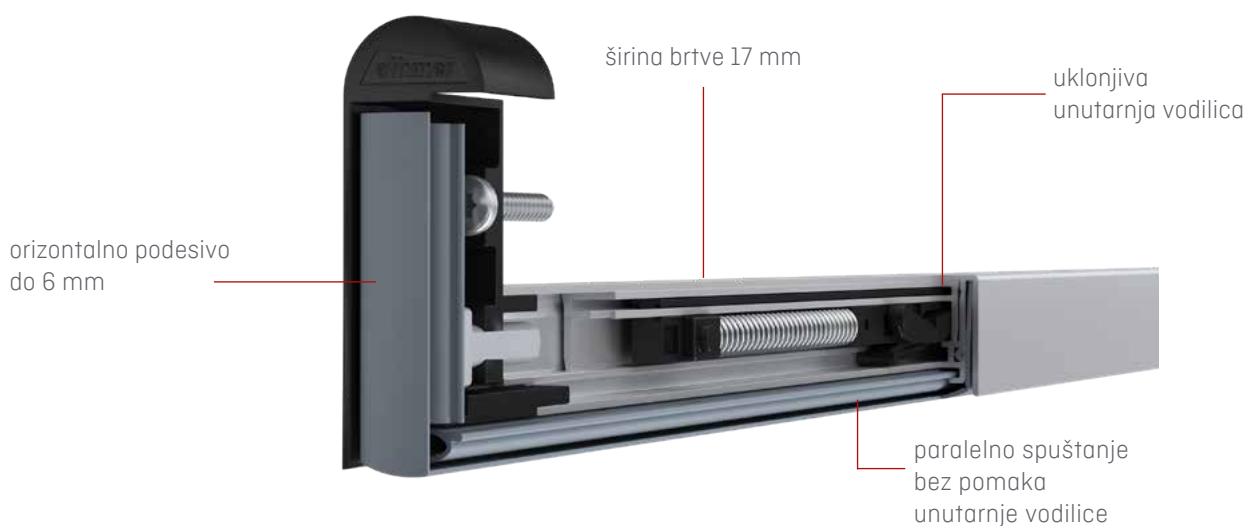

strana panta

strana brave

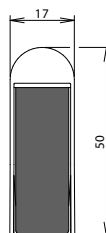
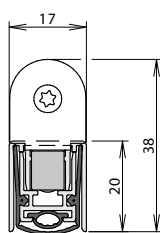



UČINKOVITO I
JEDNOSTAVNO
BRTVLJENJE
KLIZNIH VRATA.

RUNDUMDICHT

Naša brtva ne propušta buku!

- / učinkovito brtvljenje protiv buke, dima, propuha i neugodnih mirisa
- / sprječava zveckanje vrata pri djelovanju podtlaka i tlaka
- / neovisno o debljini vrata – ugradnja na krilo vrata
- / prikladno za vrata dimenzija do 1958 × 3000 mm
- / kompatibilno s većinom standardnih okova za klizna vrata
- / minimalna sila potrebna za otvaranje i zatvaranje vrata
- / ispitano na 200.000 ciklusa prema DIN EN 1527, klasa 6



za drvena vrata

za staklena vrata

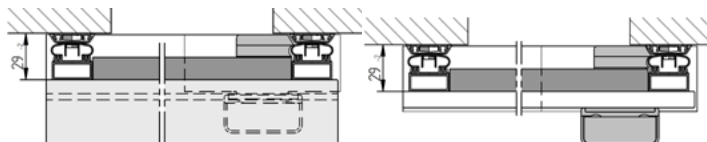



BRTVLJENJE

BEZ ZAMJENE

VRATA.

WE-DICHT & NADI®

Nadogradnja umjesto zamjene.

- / **naknadna ugradnja na postojeća vrata:** razvijeno za brtvljenje postojećih sustava vrata – bez potrebe za zamjenom
- / **kompensacija zazora:** opružno vođena konstrukcija pouzdano kompenzira neravnomjerne razmake i deformacije vrata – do 14 mm
- / **bez održavanja:** trajna funkcionalnost bez potrebe za dodatnim podešavanjem
- / **Nadi® omogućuje nadogradnju protupožarnih vrata u dimonepropusna vrata**
 - provedena referentna ispitivanja dimonepropusnosti: ispitivanja prema EN 1634-3 potvrđuju osnovnu prikladnost kao brtva za dim
 - u kombinaciji s automatskom podnom brtvom Schall-Ex® L-15 FS
 - odobrenje se izdaje za svaki objekt pojedinačno



NADI® LM

MONTAŽA U DOVRATNIK ZA FALCANA VRATA

- / set za 1-krilna vrata: 3 profila za vertikalno i horizontalno brtvljenje
- / set za 2-krilna vrata: 3 profila za vertikalno i horizontalno brtvljenje, 1 dodatni profil za brtvljenje središnjeg spoja
- / dostupna i varijanta za ravna vrata

1-krilna



2-krilna



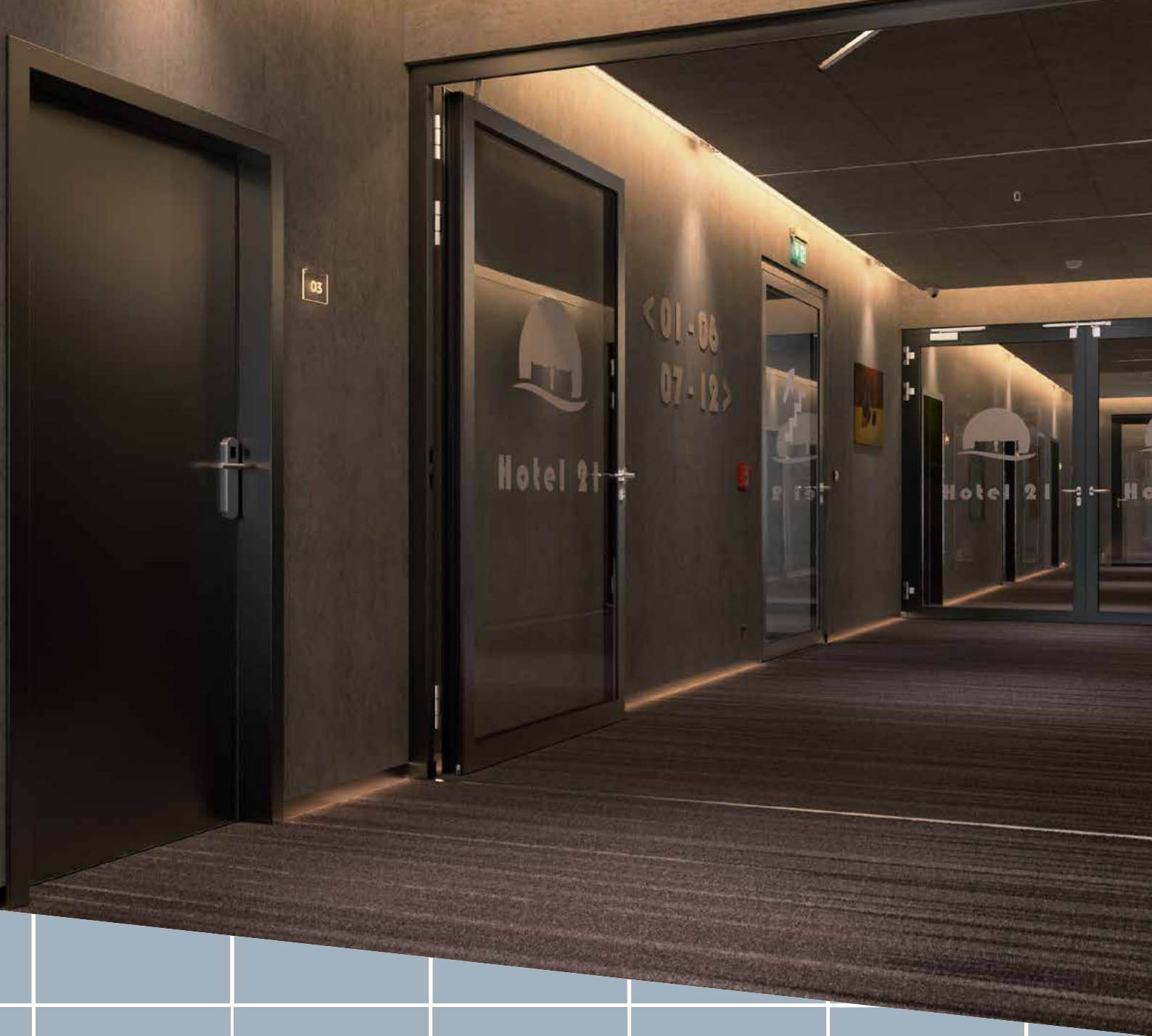

NEPROPUSNOST

S ODGOĐENIM
DJELOVANJEM.

STADI LD

Zatvara se kada tlak to dopušta.

- / odgođena aktivacija: brtva se spušta tek kada su vrata potpuno zatvorena
- / omogućuje izjednačavanje tlaka pri zatvaranju vrata
 - u sustavima zračnih komora
 - u prostorima osjetljivima na tlak, s visokim stupnjem nepropusnosti i ugrađenim zatvaračima vrata
- / optimalno klizno ponašanje brtve
- / prikladno za zahtjevne objekte: ispitano na 1.000.000 ciklusa

klizni aktivator,
nije potrebna potisna ploča

unutarnja vodilica izvlačiva



prigušni cilindar
s odgođenim spuštanjem

paralelno spuštanje
bez pomaka unutarnje vodilice

17/17

17/20

20/20

24/20

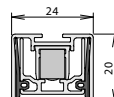
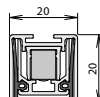



SIGURNOST

ZA NAJMLAĐE.

KITA

Bez brige za nadzor – dvostruka sigurnost na svakim dječjim vratima!

- / **zaštita djece:** nedovoljno osigurana vrata često dovode do nezgoda u vrtićima i školama
- / **sigurnosni standard u praksi:** sprječavanje uklještenja prstiju na vratima sastavni je dio sigurnog projektiranja prostora, osobito u objektima gdje borave djeca
- / **preporučeno za javne objekte:** primjena zaštitnih profila ili sustava zaštite od uklještenja povećava razinu sigurnosti i smanjuje rizik od nezgoda
- / **obostrana zaštita:** sva vrata dostupna djeci trebaju biti zaštićena na glavnim i sporednim zatvarajućim rubovima – uključujući ulazna, prolazna i protupožarna vrata
- / **Athmer Fingerschutz® nudi rješenje za svaka vrata:** pouzdana zaštita dječjih ruku u svakodnevnoj uporabi



Novo

Schutzrollo
NR-24 Smart



Zaštitni sustav
BU-K*



Novo

Klemm-Stopp
HS-25



Novo

Ograničivač otvaranja vrata
Porti®



SIGURNOST

NA TEŠKIM

ŠKOLSKIM VRATIMA.

ŠKOLA

Sigurna vrata za bezbrižan školski dan – zaštita dječjih ruku!

- / **rizici u svakodnevnoj uporabi:** neosigurana vrata predstavljaju povećan rizik od ozljeda u frekventnim zonama poput ulaza, hodnika i sanitarnih prostora
- / **posebno rizično:** velika i teška profilna vrata sa zatvaračima mogu uzrokovati bolne ozljede
- / **sigurnosni zahtjevi u praksi:** vrata u školama trebaju biti projektirana i izvedena bez opasnih mjesta uklještenja – pri otvaranju i zatvaranju
- / **pristupačnost i sigurnost:** osigurano sigurno i nesmetano prolazak kroz vrata, u skladu s načelima pristupačne gradnje
- / **Athmer Fingerschutz® nudi odgovarajuća rješenja** – robusna, dugotrajna i otporna na manipulaciju



Zaštitni rolo NR-32 Unisafe® Zaštitni sustav BA-28+

NR-27 DREH-KIPP

Još više sigurnosti za male ruke: rolo rješenje za zaštitu od ukleštenja na otklopno-zaokretnim vratima u vrtićima!

/ **normativno usklađena zaštita** uz punu funkcionalnost otvaranja i otklopa

- siguran prolaz i provjetravanje bez rizika

/ **inovativni spojni mehanizam za zadržavanje funkcije otklopa**

- vrata se koriste kao i uobičajeno, uz automatsku integraciju rolo sustava u pozadini
- načelno primjenjivo za sve otklopno-zaokretne elemente
- moguće kombinirati s roletama i vanjskim žaluzinama

/ **za naknadnu ugradnju** na postojeća vrata i prozore

/ provjerena rolo tehnologija, pogodna i za vanjska vrata

/ dostupno u standardnim i posebnim athmer bojama



athmer

athmer oHG

Sophienhammer
59757 Arnsberg
Germany

athmer.com



Ljudevita Gaja 62A
HR-10430 Samobor
Croatia

+385 (0)1 5806 341

superkljuc@superkljuc.eu